

## ПАСПОРТ.РУКОВОДСТВО ПО ЭКСПЛУАТАЦИИ



Произведено по технологии: VALTEC s.r.l., Via Pietro Cossa, 2, 25135-Brescia, ITALY  
Изготовитель: IVAR S.p.A., Via IV Novembre, 181, 25080, Prevalle (BS), ITALY



### ХРОНОТЕРМОСТАТ КОМНАТНЫЙ ЭЛЕКТРОННЫЙ С НЕДЕЛЬНЫМ ПРОГРАММИРОВАНИЕМ

Модель: **VT.AC710**

ПС - 47101

Паспорт разработан в соответствии с требованиями ГОСТ Р 2.601-2019

## ПАСПОРТ.РУКОВОДСТВО ПО ЭКСПЛУАТАЦИИ

### 1. Назначение и область применения

1.1. Термостат предназначен для подачи управляющего сигнала (вкл /выкл) на управляемые элементы климатических систем (сервоприводы смесительных и запорных клапанов, насосы, вентиляторы и т.п.) в зависимости от температуры воздуха, окружающего термостат, по заданной недельной/суточной программе.

1.2. При достижении заданного пользователем для данного периода значения температуры окружающего воздуха, происходит переключение контактов термостата, что, в зависимости от схемы присоединения, приводит к включению/выключению систем обогрева или охлаждения помещений.

### 2. Технические характеристики

Наименование показателя	Ед. изм.	Значение показателя	Примечания
Напряжение питания	В	3 DC	
Вид тока питания		постоянный	2 щелочных элемента типа AA 1.5В
Максимальный ток коммутации	А	10,0	
Номинальный ток коммутации	А	4,0	
Максимальное напряжение коммутации	В	250	
Максимальная площадь сечения коммутационного провода	мм <sup>2</sup>	2,5	
Диапазон настройки температур	°С	5...35	
Диапазон отображаемых температур	°С	0...50	
Тип контактов		SPDT	Single-Pole Double-Throw (один переключающий контакт)
Тип реле		бистабильное	
Гистерезис	°С	0,5	При 20°С
Степень защиты корпуса		IP 20	
Тип дисплея		LCD	Жидкокристаллический, монохромный
Тип памяти		EEPROM	Electrically Erasable Programmable Read-Only Memory — электрически стираемое перепрограммируемое ПЗУ
Количество устанавливаемых температурных режимов	шт.	2	КОМФОРТ/ЭКОНОМ
Максимальные периоды программирования	сутки	7	неделя

Паспорт разработан в соответствии с требованиями ГОСТ Р 2.601-2019

## ПАСПОРТ.РУКОВОДСТВО ПО ЭКСПЛУАТАЦИИ

Минимальный период программирования	мин	30	
Продолжительность работы без замены элементов питания	мес	12	
Разряды индикации температур		XX.X	
Тип крепления		настенное	
Индикация разряда батарей		есть	
Режим защиты от замораживания		есть	Поддерживает температуру +5°C. Активен в ждущем режиме (при отключении реле кнопкой  )
Габариты:			
- ширина	мм	138	
- высота	мм	86	
- толщина	мм	29,6	
Вес	г	200	
Средний полный срок службы	лет	15	При соблюдении паспортных условий эксплуатации

### 3. Принцип работы хронотермостата

3.1. В соответствии с введенной программой хронотермостат управляет приборами систем отопления, вентиляции или кондиционирования с целью поддержания в помещении одного из двух предварительно заданных режимов (КОМФОРТ и ЭКОНОМ).

3.2. Каждый из семи дней недели разбит на 48 временных зон (по 30 минут каждая), что позволяет пользователю при программировании хронотермостата обеспечить оптимальный климатический режим в помещениях.

3.3. Управление исполнительными органами климатических систем производится путем замыкания (размыкания) контактов реле при достижении в помещении установленного значения температуры.

3.4. Для удобства оперативного управления климатической системой хронотермостат имеет кнопку  (ждущий режим), которая позволяет при необходимости временно отключить систему.

3.5. Состояние реле (замкнуто/разомкнуто) отображается светодиодным индикатором и надписью на жидкокристаллическом дисплее (System ON/System OFF).

## ПАСПОРТ.РУКОВОДСТВО ПО ЭКСПЛУАТАЦИИ

### 4. Органы управления и контроля

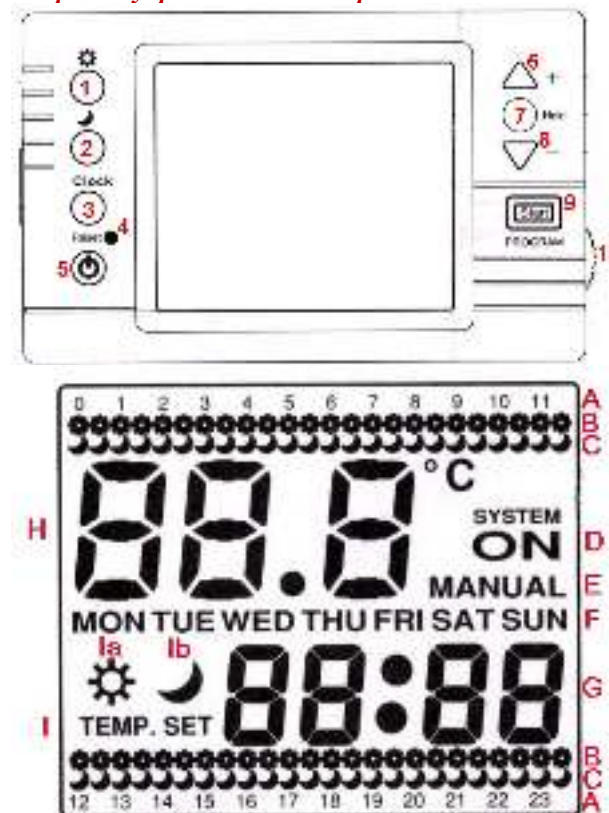

Позиция	Назначение	Примечание
1	Кнопка настройки температуры для режима КОМФОРТ	Настройка производится в позиции START на селекторе (10)
2	Кнопка настройки температуры для режима ЭКОНОМ	
3	Кнопка настройки текущего времени	
4	Светодиод-индикатор состояния реле	
5	Кнопка отключения реле (ждущий режим)	Работает защита от замерзания
6	Кнопка «увеличить» (вперед)	
7	Кнопка HOLD (внепрограммный режим)	В этом режиме можно задать температуру, не

## ПАСПОРТ.РУКОВОДСТВО ПО ЭКСПЛУАТАЦИИ

		предусмотренную программой
8	Кнопка «уменьшить» (назад)	
9	Окно индикации положения селектора (10)	
10	Селектор выбора дня недели или режима настройки	
A	Часы суток	
B	Индикация выбора режима КОМФОРТ	Для каждого получаса (48 зон в сутках)
C	Индикация выбора режима ЭКОНОМ	
D	Состояние реле	ON –включено; OFF - выключено
E	Индикация состояния режима	Ручной/автоматический
F	Индикация дня недели	
G	Текущее время	
H	Индикация температуры помещения	
I	Индикация режима установки температуры:	
Ia	- для режима КОМФОРТ	
Ib	- для режима ЭКОНОМ	

### 5. Указания по монтажу

5.1. Термостат должен устанавливаться на стену помещения на высоте примерно 1,5м от пола . При этом не рекомендуется устанавливать термостат над нагревательными приборами, в зоне воздействия воздушной струи кондиционера или вентилятора, в зоне действия сквозняков (между дверью и окном) и прямых солнечных лучей.

5.2. Вставив тонкую отвертку в монтажное отверстие с левой стороны корпуса, аккуратно откройте крышку



5.3. Разъедините две половины корпуса. В фасадной половине располагается батарейный отсек.

## ПАСПОРТ.РУКОВОДСТВО ПО ЭКСПЛУАТАЦИИ



5.4. Отвинтите отверткой винт на нижней половине корпуса и снимите пластмассовую накладку.



5.5. Произведите подключение термостата в соответствии с выбранной схемой подключения.

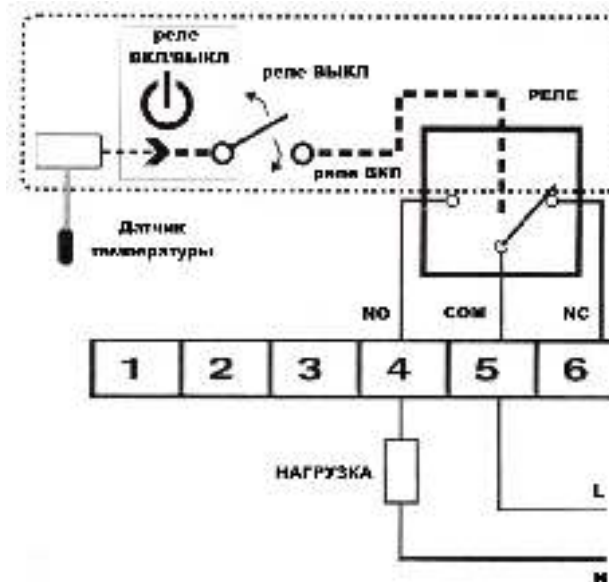

## ПАСПОРТ.РУКОВОДСТВО ПО ЭКСПЛУАТАЦИИ

5.6. Контакт 4 является нормально разомкнутым (N.O.). Контакт 6 является нормально замкнутым (N.C.). При подключении управляемого элемента (например: нормально закрытый клапан отопительной системы) на контакт 4, при снижении заданной температуры помещения на этот элемент подается напряжение (клапан откроется).

При подключении управляемого элемента (например: нормально открытый клапан системы отопления) на контакт 6, при снижении заданной температуры воздуха в помещении напряжение с этого элемента будет снято (клапан откроется).

5.7. ВНИМАНИЕ. Перед присоединением к термостату силовой проводки, убедитесь, что она обесточена.

### 6. Настройка и программирование

#### 6.1. Настройка текущего времени

6.1.1. Селектор (10) переведите в положение «START»



6.1.2. Нажмите  для включения режима установки дня недели;

6.1.3. Кнопками  +  или  - настройте текущий день недели;

6.1.4. Повторно нажмите  для включения режима установки часов;

6.1.5. Кнопками  +  или  - настройте текущий час;

6.1.6. Снова нажмите  для включения режима установки минут;

6.1.7. Кнопками  - или  - настройте текущее значение минут;

6.1.8. Через 5 секунд настройки будут внесены в память, и термостат выйдет из режима установки текущего времени.

#### 6.2. Настройка температур для режимов «КОМФОРТ» и «ЭКОНОМ»

6.2.1. Селектор (10) переведите в положение «START».

6.2.2. Нажмите  для включения режима установки температуры КОМФОРТ.

6.2.3. После повторного нажатия  на дисплее замигает символ .

## ПАСПОРТ.РУКОВОДСТВО ПО ЭКСПЛУАТАЦИИ

6.2.4. Кнопками  или  установите желаемое значение температуры режима КОМФОРТ;

6.2.5. Нажмите  для включения режима установки температуры ЭКОНОМ;

6.2.6. После повторного нажатия  на дисплее замигает символ .

6.2.7. Кнопками  +  или  - установите желаемое значение температуры режима ЭКОНОМ.

### 7. Установка режимов «КОМФОРТ» и «ЭКОНОМ» для каждой из 48 временных зон по дням недели (недельное программирование)

7.1. Селектором (10) выберите день недели.





7.2. Выбранный день недели будет отображен на дисплее

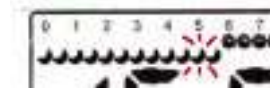

7.3. Кнопками  и  выберите одну из 48 получасовых зон.

7.4. Выбранная зона будет мигать на дисплее



7.5. Кнопками  и  выберите режим КОМФОРТ  или ЭКОНОМ  для выбранной временной зоны.

7.6. После установки режимов для всех временных зон всех дней недели переведите селектор (10) в положение START. Прибор начнет работу по заданной программе.

7.7. Если процедура программирования будет прервана более, чем на 1 минуту, на дисплее появится надпись ERR. При этом реле будет выключено до полного завершения программирования.

## ПАСПОРТ.РУКОВОДСТВО ПО ЭКСПЛУАТАЦИИ

### 8. Отмена работы по программе

- 8.1. По желанию пользователя работа хронотермостата может быть в любой момент временно прервана без изменения самой программы. Для этого существуют режимы HOLD (постоянное прерывание до вторичного нажатия кнопки HOLD) и MANUAL (временное прерывание до смены режимов).
- 8.2. При включении режима HOLD пользователь может выставить новое значение температуры, которое хронотермостат будет поддерживать до момента выключения режима.
- 8.3. Для перехода в режим HOLD переведите селектор в режим START и нажмите кнопку HOLD. Кнопками  и  установите температуру для режима HOLD. Через 10 секунд прибор перейдет в режим HOLD.
- 8.4. Выключение режима HOLD производится повторным нажатием кнопки HOLD. При этом прибор начнет обычную работу по программе.
- 8.5. При включении режима MANUAL пользователь может задать новое значение температуры, которое будет поддерживаться до автоматического переключения с режима КОМФОРТ  на режим ЭКОНОМ , или с режима ЭКОНОМ  на режим  КОМФОРТ.
- 8.6. Для перехода в режим MANUAL переведите селектор в режим START. Нажатие на кнопки  или  выведет на дисплей текущую установленную температуру. Кнопками  и  установите температуру для режима MANUAL. Через 10 секунд прибор перейдет в режим HOLD.
- 8.7. Для отключения режима MANUAL переведите селектор из положения START в положение любого дня недели, а затем вновь установите на селекторе START. При этом прибор начнет обычную работу по программе.

### 9. Указания по эксплуатации и техническому обслуживанию

- 9.1. Хронотермостат не может эксплуатироваться в помещениях с влажностью более 60%.
- 9.2. На термостат не должны попадать прямые солнечные лучи и влага.
- 9.3. Не позволяйте открывать крышку термостата детям, неподготовленным лицам и лицам с неадекватным поведением.
- 9.4. Не допускайте скопления пыли на термостате. Очистку корпуса термостата от пыли допускается производить сухой неабразивной ветошью.
- 9.5. Оберегайте термостат от механических и тепловых воздействий, а также от сильных магнитных полей и проникновения насекомых.
- 9.6. Элементы питания следует заменять через 12 месяцев эксплуатации.
- 9.7. Не реже, чем раз в год подтягивайте винты силовых клемм термостата.

## ПАСПОРТ.РУКОВОДСТВО ПО ЭКСПЛУАТАЦИИ

### 10. Условия хранения и транспортировки

- 10.1. Изделия должны храниться в упаковке предприятия –изготовителя по условиям хранения 3 таблице 13 ГОСТ 15150-69.
- 10.2. Транспортировка изделий должна осуществляться в соответствии с условиями 5 по таблице 13 ГОСТ 15150-69.

### 11. Утилизация

- 11.1. Утилизация изделия (переплавка, захоронение, перепродажа) производится в порядке, установленном Законами РФ от 04 мая 1999 г. № 96-ФЗ "Об охране атмосферного воздуха" (с изменениями и дополнениями), от 24 июня 1998 г. № 89-ФЗ "Об отходах производства и потребления" (с изменениями и дополнениями), от 10 января 2002 № 7-ФЗ « Об охране окружающей среды» (с изменениями и дополнениями), а также другими российскими и региональными нормами, актами, правилами, распоряжениями и пр., принятыми во использование указанных законов.
- 11.2. Содержание благородных металлов: *нет*

### 12. Гарантийные обязательства

- 12.1. Изготовитель гарантирует соответствие изделия требованиям безопасности, при условии соблюдения потребителем правил использования, транспортировки, хранения, монтажа и эксплуатации.
- 12.2. Гарантия распространяется на все дефекты, возникшие по вине завода-изготовителя.
- 12.3. Гарантия не распространяется на дефекты, возникшие в случаях:
- нарушения паспортных режимов хранения, монтажа, испытания, эксплуатации и обслуживания изделия;
  - ненадлежащей транспортировки и погрузо-разгрузочных работ;
  - наличия следов воздействия веществ, агрессивных к материалам изделия;
  - наличия повреждений, вызванных пожаром, стихией, форс - мажорными обстоятельствами;
  - повреждений, вызванных неправильными действиями потребителя;
  - наличия следов постороннего вмешательства в конструкцию изделия.
- 12.4. Производитель оставляет за собой право внесения изменений в конструкцию, улучшающие качество изделия при сохранении основных эксплуатационных характеристик.

### 13. Условия гарантийного обслуживания

- 13.1. Претензии к качеству товара могут быть предъявлены в течение гарантийного срока.

## ПАСПОРТ.РУКОВОДСТВО ПО ЭКСПЛУАТАЦИИ

13.2. Неисправные изделия в течение гарантийного срока ремонтируются или обмениваются на новые бесплатно. Потребитель также имеет право на возврат уплаченных за некачественный товар денежных средств или на соразмерное уменьшение его цены. В случае замены, замененное изделие или его части, полученные в результате ремонта, переходят в собственность сервисного центра.

13.3. Решение о возмещении затрат Потребителю, связанных с демонтажом, монтажом и транспортировкой неисправного изделия в период гарантийного срока принимается по результатам экспертного заключения, в том случае, если товар признан ненадлежащего качества.

13.4. В случае, если результаты экспертизы покажут, что недостатки товара возникли вследствие обстоятельств, за которые не отвечает изготовитель, затраты на экспертизу изделия оплачиваются Потребителем.

13.5. Изделия принимаются в гарантийный ремонт (а также при возврате) полностью укомплектованными

Valtec s.r.l.  
Amministratore  
Delegato

## ПАСПОРТ.РУКОВОДСТВО ПО ЭКСПЛУАТАЦИИ

ГАРАНТИЙНЫЙ ТАЛОН № \_\_\_\_\_

Наименование товара

**ХРОНОТЕРМОСТАТ КОМНАТНЫЙ ЭЛЕКТРОННЫЙ С  
НЕДЕЛЬНЫМ ПРОГРАММИРОВАНИЕМ**

№	Модель	Количество
1	<i>VT.AC710</i>	

Название и адрес торгующей организации \_\_\_\_\_

Дата продажи \_\_\_\_\_ Подпись продавца \_\_\_\_\_

Штамп или печать  
торгующей организации

**С условиями гарантии СОГЛАСЕН:**

ПОКУПАТЕЛЬ \_\_\_\_\_ (подпись)

**Гарантийный срок - Три года (тридцать шесть месяцев) с  
даты продажи конечному потребителю**

По вопросам гарантийного ремонта, рекламаций и претензий к качеству изделий обращаться в сервисный центр по адресу: г. Санкт-Петербург, ул. Профессора Качалова, дом 11 литер «П», тел/факс (812)3247742, 5674814

При предъявлении претензии к качеству товара, покупатель предоставляет следующие документы:

1. Заявление в произвольной форме, в котором указываются:
  - название организации или Ф.И.О. покупателя, фактический адрес и контактные телефоны;
  - краткое описание дефекта.
2. Документ, подтверждающий законность приобретения изделия.
3. Настоящий заполненный гарантийный талон.

**Отметка о возврате или обмене товара:** \_\_\_\_\_

Дата: «\_\_» \_\_\_\_\_ 20\_\_ г. Подпись \_\_\_\_\_